

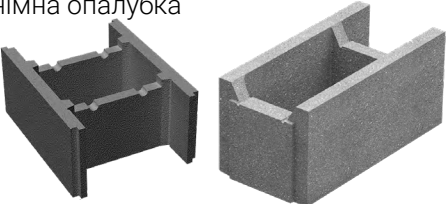







## БУДІВЕЛЬНІ БЛОКИ

ЗОВНІШНІЙ ВИГЛЯД	РОЗМІРИ (мм)	НА ПІДДОНІ (шт)	ВАГА 1 шт (кг)	ВАРТІСТЬ ЗА ШТ, ГРН (В Т. Ч. ПДВ)	
				Сірий	Оливковий, Коричневий
Незнімна опалубка 	475x400x255	24	36	<b>під замовлення</b>	-
	500x255x235	32	27	<b>90</b>	-
Блок стіновий 	390x190x190	75	16	<b>39</b>	-
Блок декоративний (колотий) фасадний 	390x140x188	84	14	<b>70</b>	<b>100</b>
Стовповий елемент 	320x320x188	60	14	<b>80</b>	<b>100</b>
Перегородковий блок 	500x190x80	120	13	<b>32</b>	-
Блок підпірної стіни (L-образний) 	№1 Висота: 400 Довжина: 300 Ширина: 500 (70/80 мм товщина)	-	54	<b>650</b>	-
	№2 Висота: 600 Довжина: 400 Ширина: 500 (80/100 мм товщина)	-	92	<b>950</b>	-
	№3 Висота: 300 Довжина: 250 Ширина: 450 (50 мм товщина)	-	-	<b>під замовлення</b>	-
	№4 Висота: 600 Довжина: 400 Ширина: 450 (50 мм товщина)	-	-	<b>під замовлення</b>	-
Блок підпірної стіни (L-кутовий) 	№1 Висота: 400 Довжина: 300 Ширина: 300 (70/80 мм товщина)	-	56	<b>950</b>	-
	№2 Висота: 600 Довжина: 450 Ширина: 450 (80/100 мм товщина)	-	120	<b>1400</b>	-
	№3 Висота: 300 Довжина: 250 Ширина: 250 (50 мм товщина)	-	-	<b>під замовлення</b>	-
	№4 Висота: 600 Довжина: 400 Ширина: 400 (50 мм товщина)	-	-	<b>під замовлення</b>	-

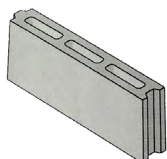
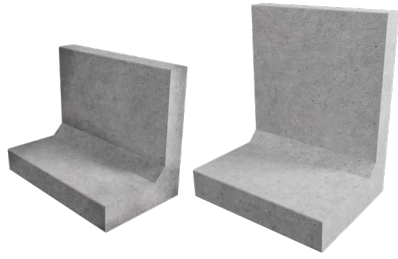
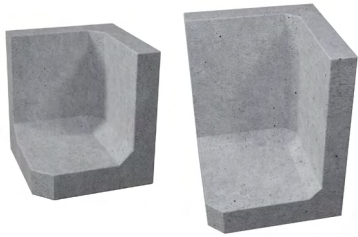
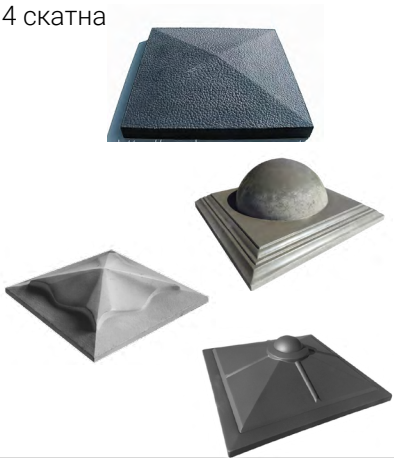
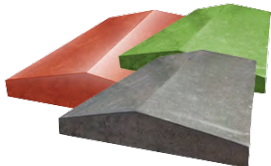
## КРИШКИ

ЗОВНІШНІЙ ВИГЛЯД	РОЗМІРИ (мм)	НА ПІДДОНІ (шт)	ВАГА 1 шт ( кг )	ВАРТІСТЬ ЗА ШТ, ГРН (В Т. Ч. ПДВ)	
				Сірий	Червоний, Оливковий, Коричневий, Чорний
Кришка стовпа 4 скатна (вібролита) 	390x390	6	30	<b>180</b>	<b>290</b>
	490x490	6	30	<b>240</b>	<b>340</b>
	450x450	6	35	<b>220</b>	<b>300</b>
	450x450	6	35	<b>210</b>	<b>300</b>
	500x500	6	33	<b>250</b>	<b>350</b>
Кришка забору 2 скатна (вібролита) 	390x250x45	72	8	<b>110</b>	<b>140</b>
	500x180x45	28	10	<b>90</b>	<b>105</b>
Кришка стовпа (сухопрес) 	400x400x50	66	17	<b>70</b>	<b>100</b>
Кришка забору (колота) 	400x180x50	132	8	<b>95</b>	<b>115</b>

## ПЕРЕМИЧКІ БРУСКОВІ

	1 п6 13: 1290x120x65	-	25	<b>170</b>	-
	2 п6 10: 1000x120x140	-	40	<b>210</b>	-
	2 п6 16: 1550x120x140	-	70	<b>300</b>	-

## МОДУЛЬНІ ЛЕГО БЛОКИ

		
<b>Блок леги №1</b> <ul style="list-style-type: none"> <li>• 120 x 60 x 60 (см)</li> <li>• 1040 кг</li> <li>• Сірий: 2 600 грн</li> </ul>	<b>Блок леги №2</b> <ul style="list-style-type: none"> <li>• 180 x 60 x 60 (см)</li> <li>• 1 560 кг</li> <li>• Сірий: 3 800 грн</li> </ul>	<b>Блок леги №3</b> <ul style="list-style-type: none"> <li>• 240 x 60 x 60 (см)</li> <li>• 2 075 кг</li> <li>• Сірий: 4 900 грн</li> </ul>